

DAIKIN



OPERATING MANUAL

Operating Manual
Handset Wireless

English

Mode D'emploi
Combiné sans fil

Français

Manual De Instrucciones
Auricular Inalámbrico

Español



OM-BRC52B-0617(2)-DAIKIN USA
Part No.: R08019046595B

**BRC52B61/62/63/64/65 Remote Controller Indication /
 Indication De Télécommande BRC52B61/62/63/64/65 /
 Indicación Del Mando A Distancia BRC52B61/62/63/64/65**

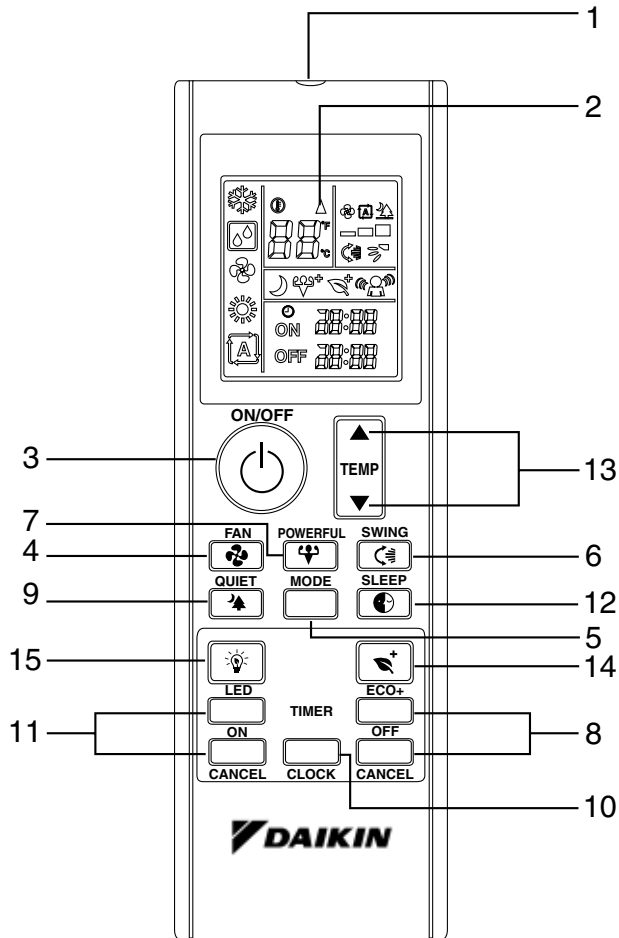

HOW TO MOUNT ONTO THE WALL / COMMENT INSTALLER SUR LE MUR / MONTAJE SOBRE LA PARED

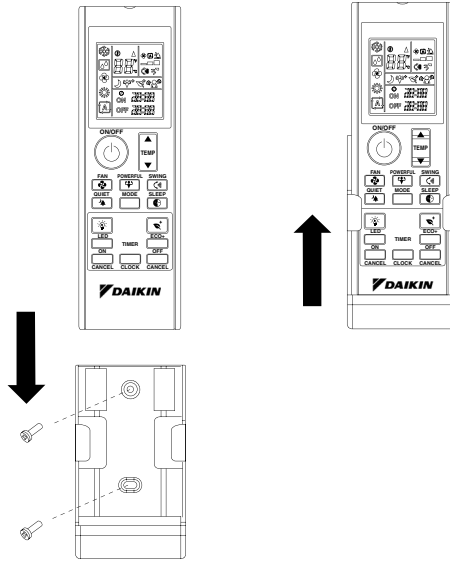

TO INSERT BATTERIES (AAA.R03) / INTRODUIRE LES PILES (AAA.R03) / INSERTE LAS PILAS (AAA.R03)

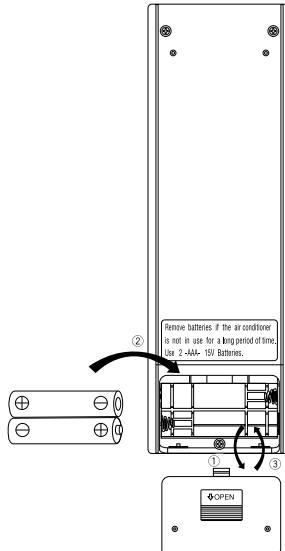

REMOTE CONTROLLER LOSS PREVENTION WITH BALL CHAIN (OPTIONAL) / PRÉVENTION CONTRE LA PERTE DE LA TÉLÉCOMMANDE PAR CHAÎNETTE À BOULES (FACULTATIF) / PREVENCIÓN DE PÉRDIDA DEL CONTROL REMOTO CON CADENA DE BOLAS (OPCIONAL)

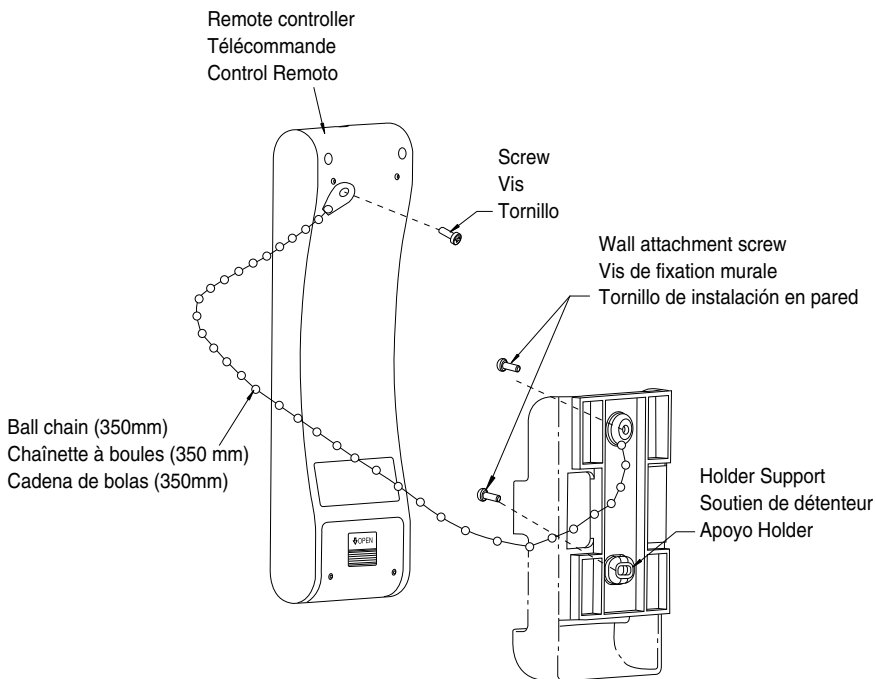

Installation

1. Match the ring at the end of the ball chain with the screw hole on the back of the remote controller and secure it with the screw.
2. Attach the holder and the ball chain as above at the position where signals from the remote controller can be received easily.
3. Pass the ball chain through the back of the holder and match the ring at the end of the ball chain to the upper hole of the holder. Fix the holder to the wall by putting through 2 screws across it.

Installation

1. Faites correspondre l'anneau de l'extrémité de la chaînette à boules avec le trou de vis situé au dos de la télécommande et fixez-le à l'aide de la vis.
2. Fixez le support et la chaînette à boules comme ci-dessus, dans une position permettant une réception facile des signaux de la télécommande.
3. Passez la chaînette à boules à l'arrière du support et faites correspondre l'anneau de l'extrémité de la chaînette à boules avec le trou supérieur du support. Fixez le support au mur à l'aide de 2 vis.

Instalación

1. Una el anillo del final de la cadena de bolas con el agujero del tornillo de la parte trasera del control remoto y fijelo con el tornillo.
2. Coloque el soporte y la cadena de bolas, como indica la imagen superior, en una posición en que las señales del control remoto se puedan recibir con facilidad.
3. Pase la cadena de bolas por la parte trasera del soporte y una el anillo del final de la cadena de bolas con el agujero superior del soporte. Fije el soporte en la pared colocando 2 tornillos a través del soporte.

1. Transmission source

- The source where the signal will be transmitted.

2. Signal transmission indication

- Blink to confirm that the last setting has been transmitted to the unit.

3. “ON/OFF” Button

- Press once to start the air conditioner unit.
- Press again to stop the unit.









4. Fan speed selection

- Pressing the  button continuously will toggle the fan speed in the following order:



Low \longrightarrow Med \longrightarrow High \longrightarrow Auto

- Stop pressing when the desired fan speed appears on the display screen.

5. Operation mode

- Press the **MODE** button to select the type of operating mode.
- For cooling only unit, the available modes are: **COOL** () , **DRY** () and **FAN** () .
- For heat pump unit, the available modes are: **AUTO** () , **COOL** () , **DRY** () , **FAN** () and **HEAT** () .
- The **AUTO** () mode is unavailable for chilled water system except 4-pipe system.

6. Automatic air swing

- Press the **SWING** () button to activate the automatic air swing function.
- To distribute the air to a specific direction, press the **SWING** () button and wait until the louver move to the desired direction and press the button once again.

7. Powerful function

- Press the  button for fast cooling or heating operation.
- Fan speed turn to maximum speed.
- Press again for smart cooling or heating operation.
- Fan speed turn to maximum speed and louver will be adjusted as according to the judgement of sense function.
- Press again to deactivate the function.
- Available under **HEAT** and **COOL** modes only.
- Any change of fan speed will deactivate this function.

8. OFF timer setting

- Press the **OFF TIMER** button will activate the off timer function.
- Set the desired off time by pressing the **OFF TIMER** button continuously.
- Press the **CANCEL** button to cancel the off timer setting.

9. Quiet function

- Press the  button for quiet operation.
- Fan speed turn to minimum speed.
- Press again to deactivate the function.
- Available under **HEAT** and **COOL** modes only.
- Any change of fan speed will deactivate this function.

10. Clock time setting

- Press and hold **CLOCK** button to set the clock time.

11. ON timer setting

- Press the **ON TIMER** button will activate the on timer function.
- Set the desired on time by pressing the **ON TIMER** button continuously. If the timer is set to 7.30am, the air conditioner will turn on at 7.30am sharp.
- Press the **CANCEL** button to cancel the on timer setting.

12. Sleep mode setting

- Press the  button will activate the sleep mode function.
- This is an energy saving option. When the unit is operating under cooling mode, the set temperature is increased by 0.9°F (0.5°C) after the first half an hour, another 0.9°F (0.5°C) after the second half an hour and 1.8°F (1°C) after the following 1 hour.
- When the unit is operating under heating mode, the set temperature is decreased by 1.8°F (1°C) after the first half an hour, another 1.8°F (1°C) after the second half an hour and 1.8°F (1°C) after the following 1 hour.
- This function is available under **COOL**, **HEAT** and **AUTO** mode.

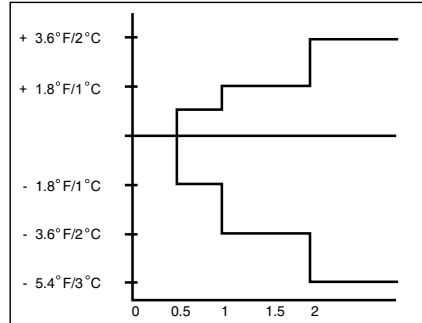



13. Temperature setting

- To set the desired room temperature, press the **▲** or **▼** button to increase or decrease the set temperature.
- The temperature setting range is from 60.8°F (16°C) to 86.0°F (30°C) (Optional setting 68.0°F (20°C) to 86.0°F (30°C)).
- Press both buttons **▲** and **▼** simultaneously to toggle from °C to °F setting.

14. ECO+ function

- Press the  button for eco-friendly mode cooling or heating operation.
- Set temperature automatically adjust to eco-friendly level.
- Press again to deactivate the function.
- Available under **HEAT** and **COOL** modes only.

15. LED function

- Press the  button to turn on/off the light on ceiling cassette unit.
- Continuously press the  button for 5 seconds to turn on/off the LED display on wall mounted unit.
- Available under **HEAT**, **COOL**, **DRY**, **FAN** and **AUTO** modes only.

FAULT DIAGNOSIS (For Inverter only)

FAULT DIAGNOSIS BY REMOTE CONTROLLER

The temperature display sections indicate corresponding codes.

- When the **ON TIMER CANCEL** button or **OFF TIMER CANCEL** button is held down for 5 seconds, a “**00**” indication flashes on the temperature display section.

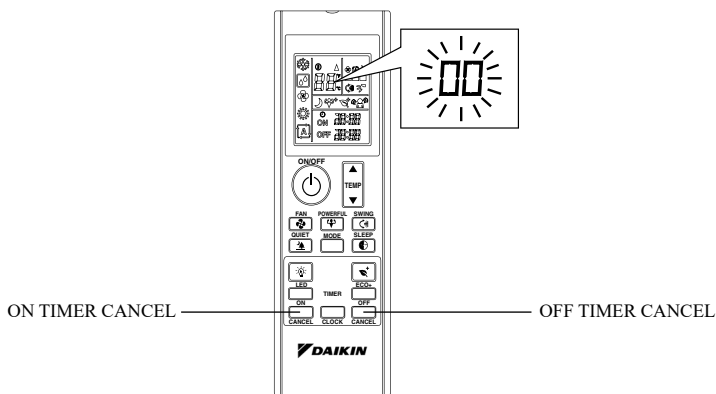

- Press the **ON TIMER CANCEL** button or **OFF TIMER CANCEL** button repeatedly until a continuous beep is produced.

- The code indication changes as shown below, and notifies with a long beep.

ERROR CODE	MEANING
00	NORMAL
A1	INDOOR PCB ERROR
A3	DRAIN PUMP ABNORMAL
A5	ANTIFREEZE (COOLING)/HEAT EXCHANGER OVERHEAT (HEATING)
A6	INDOOR FAN MOTOR ABNORMAL
AH	ELECTRICAL AIR CLEANER ABNORMAL
C4	INDOOR HEAT EXCHANGER (1) THERMISTOR SHORT/OPEN
C5	INDOOR HEAT EXCHANGER (2) THERMISTOR SHORT/OPEN
C7	LOUVER LIMIT SWITCH ERROR
C9	INDOOR ROOM THERMISTOR SHORT/OPEN
E1	OUTDOOR PCB ERROR
E3	HIGH PRESSURE PROTECTION
E4	LOW PRESSURE PROTECTION
E5	COMPRESSOR MOTOR LOCK/COMPRESSOR OVERLOADED
E6	COMPRESSOR START-UP ERROR
E7	OUTDOOR DC FAN MOTOR LOCK
E8	AC INPUT OVER CURRENT
E9	EXV ERROR
EA	4 WAY VALVE ERROR
F3	DISCHARGE PIPE OVERHEAT
F6	HEAT EXCHANGER OVERHEAT
HO	COMPRESSOR SENSOR SYSTEM ERROR
H3	HIGH PRESSURE SWITCH ERROR
H6	COMPRESSOR FEEDBACK DETECTION ERROR
H7	FAN MOTOR OVERLOADED/OVERCURRENT/SENSOR ABNORMAL
H8	AC CURRENT SENSOR ERROR

ERROR CODE	MEANING
H9	OUTDOOR AIR THERMISTOR SHORT/OPEN
J1	PRESSURE SENSOR ERROR
J3	COMPRESSOR DISCHARGE PIPE THERMISTOR SHORT/OPEN/MISPLACED
J5	SUCTION PIPE THERMISTOR SHORT/OPEN
J6	OUTDOOR HEAT EXCHANGER THERMISTOR SHORT/OPEN
J7	SUBCOOLING HEAT EXCHANGER THERMISTOR SHORT/OPEN
J8	LIQUID PIPE THERMISTOR SHORT/OPEN
J9	GAS PIPE THERMISTOR SHORT/OPEN
L1	INVERTER OUTDOOR PCB ERROR
L3	OUTDOOR CONTROL BOX OVERHEAT
L4	HEAT SINK OVERHEAT
L5	IPM ERROR/IGBT ERROR
L8	INVERTER COMPRESSOR OVERCURRENT
L9	COMPRESSOR OVERCURRENT PREVENTION
LC	COMMUNICATION ERROR (OUTDOOR CONTROL PCB AND INVERTER PCB)
P1	OPEN PHASE OR VOLTAGE UNBALANCE
P4	HEAT SINK THERMISTOR SHORT/OPEN
PJ	CAPACITY SETTING ERROR
U0	INSUFFICIENT GAS
U2	DC VOLTAGE OUT OF RANGE
U4	COMMUNICATION ERROR
U7	COMMUNICATION ERROR (OUTDOOR CONTROL PCB AND IPM PCB)
UA	INSTALLATION ERROR
UF	PIPING & WIRING INSTALLATION MISMATCH/WRONG WIRING/INSUFFICIENT GAS
UH	ANTIFREEZE (OTHER ROOMS)

NOTE

1. A short beep and two consecutive beeps indicate non-corresponding codes.
2. To cancel the code display, hold the ON TIMER CANCEL button or OFF TIMER CANCEL button down for 5 seconds. The code display also cancel itself if the button is not pressed for 1 minute.

MODE D'EMPLOI

1. Source de transmission

- La source d'où le signal sera transmis.

2. Indication de transmission de signal

- Clignotement pour confirmer que le dernier réglage ait été transmis à l'unité.

3. Bouton « ON/OFF » (MARCHE'/ARRÊT)

- Appuyez une fois pour mettre le climatiseur en marche.
- Appuyez de nouveau pour éteindre le climatiseur.









4. Sélection de la vitesse du ventilateur

- Appuyez de façon continue sur le bouton  pour transformer successivement la vitesse du ventilateur comme suit :



Lent \longrightarrow Moyen \longrightarrow Rapide \longrightarrow Auto

- Cessez d'appuyer lorsque la vitesse désirée apparaît sur l'écran d'affichage.

5. Mode opérationnel

- Appuyez sur le bouton **MODE** pour sélectionner le type de mode opérationnel.
- Pour l'unité de refroidissement, les modes disponibles comprennent : **COOL** () (**FROID**), **DRY** () (**SEC**) et **FAN** () (**VENTILATION**).
- Pour l'unité de thermopompe, les modes disponibles comprennent : **AUTO** () (**AUTO**), **COOL** () (**FROID**), **DRY** () (**SEC**), **FAN** () (**VENTILATION**) et **HEAT** () (**CHAUD**).
- Le mode **AUTO** () (**AUTO**) n'est pas disponible pour le système à eau glacée à l'exception du système à 4 conduites.

6. Oscillation automatique de la ventilation

- Appuyez sur le bouton **SWING**  pour activer la fonction d'oscillation automatique de la ventilation.
- Pour orienter la ventilation dans une direction précise, appuyez sur le bouton **SWING** , attendez ensuite que le volet de ventilation souffle dans la direction désirée puis appuyez de nouveau sur le bouton.

7. Fonction Powerful

- Appuyez sur le bouton  pour refroidissement ou réchauffement rapide.
- Le ventilateur tourne à sa vitesse maximale.
- Pressez de nouveau pour refroidissement ou réchauffement intelligent.
- Le ventilateur tourne à sa vitesse maximale et le volet sera ajusté en fonction du jugement du capteur fonction.
- Pressez de nouveau pour désactiver la fonction.
- Disponible seulement sur le mode **HEAT** (**CHAUD**) et **COOL** (**FROID**).
- Toute modification de la vitesse du ventilateur entraîne l'arrêt de cette fonction.

8. Programmer la minuterie d'arrêt

- Appuyez sur le bouton **OFF TIMER** pour activer la minuterie d'arrêt.
- Programmez l'heure désirée en appuyant continuellement sur le bouton **OFF TIMER**.
- Appuyez sur le bouton **CANCEL** pour annuler la programmation d'arrêt.

9. Fonction silence

- Appuyez sur le bouton  pour un fonctionnement silencieux.
- Le ventilateur tourne à sa vitesse minimale.
- Pressez de nouveau pour désactiver la fonction.
- Disponible seulement sur le mode **HEAT** (**CHAUD**) et **COOL** (**FROID**).
- Toute modification de la vitesse du ventilateur entraîne l'arrêt de cette fonction.

10. Mettre l'horloge à l'heure

- Maintenez le bouton **CLOCK** enfoncé pour mettre l'horloge à l'heure.

11. Programmer la minuterie de mise en marche



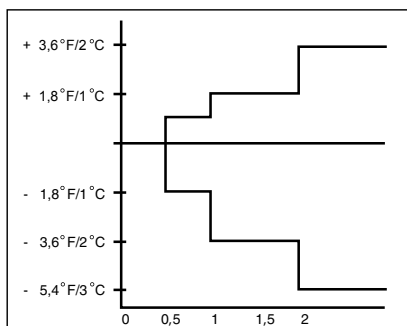

- Appuyez sur le bouton **ON TIMER** pour activer la minuterie de mise en marche.
- Programmez l'heure désirée en appuyant continuellement sur le bouton **ON TIMER**. Si la minuterie est programmée à 7h30, le climatiseur se mettra en marche à 7h30 pile.
- Appuyez sur le bouton **CANCEL** pour annuler le programmation de la minuterie.

12. Réglage du mode de nuit

- Appuyez sur le bouton  pour activer la fonction de mode de nuit.
- Ceci est une option anti-gaspillage d'énergie. Lorsque l'unité fonctionne en mode de refroidissement, la température réglée augmente de 0,9°F (0,5°C) au bout de la première demi-heure, d'encore 0,9°F (0,5°C) au bout de la deuxième demi-heure et d'1,8°F (1°C) au bout de l'heure suivante.
- Lorsque l'unité fonctionne en mode de chauffage, la température réglée diminue d'1,8°F (1°C) au bout de la première demi-heure, d'encore 1,8°F (1°C) au bout de la deuxième demi-heure et d'1,8°F (1°C) au bout de l'heure suivante.
- Cette fonction est disponible en mode **COOL (FROID)**, **HEAT (CHAUD)** et **AUTO (AUTO)**.





13. Réglage de la température

- Pour régler la température au niveau que vous souhaitez, appuyez sur le bouton  ou  pour l'augmenter ou la baisser.
- La température se règle de 60,8°F (16°C) à 86,0°F (30°C) (Possibilité de régler de 68,0°F (20°C) à 86,0°F (30°C)).
- Appuyez sur les boutons  et  simultanément pour passer des °C aux °F et inversement.

14. Fonction ECO+

- Appuyez sur le bouton  pour refroidissement ou réchauffement en mode respectueux de l'environnement.
- La température définie est automatiquement ajustée au niveau respectueux de l'environnement.
- Pressez de nouveau pour désactiver la fonction.
- Disponible seulement sur le mode **HEAT (CHAUD)** et **COOL (FROID)**.

15. Fonction LED

- Appuyez sur le bouton  pour allumer/éteindre la lumière sur l'unité cassette de plafond.
- Appuyez sur le bouton  de manière continue pendant 5 secondes pour allumer/éteindre le voyant LED sur l'unité murale.
- Disponible seulement sur le mode **HEAT (CHAUD)**, **COOL (FROID)**, **DRY (SEC)**, **FAN (VENTILATION)** et **AUTO**.

FAUX DIAGNOSTICS (pour modèle à inverseur seulement)

FAUX DIAGNOSTICS PAR LA TELECOMMANDE

La partie d'affichage de la température indique les codes correspondants.

1. Lorsque le bouton Annuler de la mise en marche par minuterie ON TIMER CANCEL (ANNULER LA MISE À L'ARRÊT PAR MINUTERIE) ou le bouton de la mise à l'arrêt par minuterie OFF TIMER CANCEL (ANNULER LA MISE EN MARCHÉ PAR MINUTERIE) est enfoncé pendant 5 secondes, un signe «**00**» clignote sur la partie d'affichage de la température.

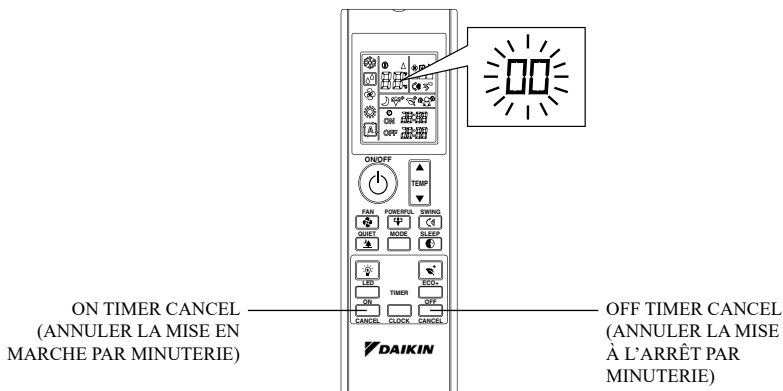

2. Appuyez sur le bouton ON TIMER CANCEL (ANNULER LA MISE EN MARCHÉ PAR MINUTERIE) ou OFF TIMER CANCEL (ANNULER LA MISE À L'ARRÊT PAR MINUTERIE) répétitivement jusqu'à ce qu'un bip continu se produise.

- L'indication du code change comme montré ci dessous, et notifie avec un long bip.

CODE DE L'ERREUR	SIGNIFICATION
00	NORMAL
A1	ERREUR PCB DANS LA SECTION INTÉRIEURE
A3	ANOMALIE DE LA POMPE DE VIDANGE
A5	ANTIGEL (REFROIDISSEMENT) / ÉCHANGEUR DE CHALEUR DE SURCHAUFFE(CHAUFFAGE)
A6	ANOMALIE SUR LE VENTILATEUR D'INTÉRIEUR
AH	ANOMALIE DU FILTRE À AIR ÉLECTRIQUE
C4	THERMISTOR DE L'ÉCHANGEUR THERMIQUE INTÉRIEUR (1) EN COURT-CIRCUIT/OUVERT
C5	THERMISTOR DE L'ÉCHANGEUR THERMIQUE INTÉRIEUR (2) EN COURT-CIRCUIT/OUVERT
C7	ERREUR DE L'INTERRUPTEUR DE LIMITE D'AILETTE
C9	COURT-CIRCUIT/OUVERTURE DANS LE THERMISTOR DE PIÈCE INTÉRIEURE
E1	ERREUR DE CARTE EXTÉRIEURE
E3	PROTECTION HAUTE PRESSION
E4	PROTECTION BASSE PRESSION
E5	VERROU DU MOTEUR DU COMPRESSEUR /COMPRESSEUR SURCHARGÉ
E6	ERREUR DE DÉMARRAGE DU COMPRESSEUR
E7	VERROU DU MOTEUR DE VENTILATEUR CC EXTÉRIEURE
E8	SURINTENSITÉ D'ENTRÉE CA
E9	ERREUR EXV
EA	ERREUR DE VANNE À 4 VOIES

CODE DE L'ERREUR	SIGNIFICATION
F3	TUYAUTERIE DE VIDANGE DE SURCHAUFFE
F6	ÉCHANGEUR DE CHALEUR DE SURCHAUFFE
HO	ERREUR DU SYSTÈME DE CAPTEUR DU COMPRESSEUR
H3	ERREUR DE L'INTERRUPTEUR HAUTE PRESSION
H6	ERREUR DE DÉTECTION DE L'ALIMENTATION DU COMPRESSEUR
H7	SURCHARGE/SURINTENSITÉ DU MOTEUR DU VENTILATEUR/ANOMALIE DU CAPTEUR
H8	ERREUR DU CAPTEUR DE COURANT CA
H9	THERMISTANCE À AIR EXTÉRIEUR EN COURT-CIRCUIT/OUVERT
J1	ERREUR DU CAPTEUR DE PRESSION
J3	THERMISTANCE DE LA TUYAUTERIE DE VIDANGE DU COMPRESSEUR EN COURT-CIRCUIT/OUVERTE/ MAL POSITIONNÉE
J5	COURT-CIRCUIT/OUVERTURE DANS LE THERMISTOR DU TUYAU D'ASPIRATION
J6	THERMISTANCE D'ÉCHANGEUR DE CHALEUR EXTÉRIEUR EN COURT-CIRCUIT/OUVERT
J7	COURT-CIRCUIT/OUVERTURE DANS LE THERMISTOR DE L'ÉCHANGEUR THERMIQUE DE SOUS- REFROIDISSEMENT
J8	THERMISTANCE DE LA TUYAUTERIE DU LIQUIDE EN COURT-CIRCUIT/OUVERTE
J9	THERMISTANCE DE LA TUYAUTERIE DE GAZ EN COURT-CIRCUIT/OUVERTE
L1	ERREUR PCB EXTÉRIEURE DE L'INVERSEUR
L3	BOÎTIER DE COMMANDE EXTÉRIEUR DE SURCHAUFFE
L4	DISSIPATEUR THERMIQUE DE SURCHAUFFE
L5	ERREUR IPM /ERREUR IGBT
L8	SURINTENSITÉ DU COMPRESSEUR DE L'INVERSEUR
L9	PRÉVENTION DE SURINTENSITÉ DU COMPRESSEUR
LC	ERREUR DE COMMUNICATION (PCB DE LA COMMANDE EXTÉRIEURE ET PCB DE L'INVERSEUR)
P1	PHASE OUVERTE OU DÉSÉQUILIBRE DE TENSION
P4	THERMISTANCE DE DISSIPATEUR DE CHALEUR EN COURT-CIRCUIT/OUVERT
PJ	ERREUR DE RÉGLAGE DE LA CAPACITÉ
U0	INSUFFISANCE DE GAZ
U2	TENSION CC HORS PLAGE
U4	ERREUR DE COMMUNICATION
U7	ERREUR DE COMMUNICATION (CARTE DE COMMANDE ET CARTE IPM)
UA	ERREUR D'INSTALLATION
UF	MAUVAISE CORRESPONDANCE DANS L'INSTALLATION DU CÂBLAGE ET DE LA TUYAUTERIE/MAUVAIS CÂBLAGE/INSUFFISANCE EN GAZ
UH	ANTIGEL (AUTRES PIÈCES)

REMARQUE

1. Un bip bref et deux bip consécutifs indique qu'il n'y a pas de codes correspondants.
2. Pour annuler l'affichage du code, appuyez pendant 5 secondes sur le bouton ON TIMER CANCEL (ANNULER LA MISE EN MARCHÉ PAR MINUTERIE) ou OFF TIMER CANCEL (ANNULER LA MISE À L'ARRÊT PAR MINUTERIE). Le code affiché s'annule lui-même si le bouton n'est pas appuyé pendant 1 minute.

GUÍA DE UTILIZACIÓN

1. Fuente de transmisión

- La fuente donde la señal será transmitida.

2. Indicación de transmisión de la señal

- Parpadea para confirmar que el último ajuste ha sido transmitido a la unidad.

3. Botón “ON/OFF”

- Presione una vez para iniciar la unidad de aire acondicionado.
- Presione otra vez para parar la unidad.









4. Selección de la velocidad del ventilador

- Presione el botón  continuamente dispondrá la velocidad del ventilador en el siguiente orden:



Bajo \longrightarrow Medio \longrightarrow Alto \longrightarrow Auto

- Presione Stop cuando la velocidad del ventilador deseada aparece en la pantalla de visualización.

5. Modo de operación

- Presione el botón **MODE** para seleccionar el tipo de modo de operación.
- En las unidades de refrigeración solamente, los modos disponibles son: **COOL** () (**FRIO**), **DRY** () (**SECO**) y **FAN** () (**VENTILACIÓN**).
- Para la unidad de bomba de calor, los modos disponibles son: **AUTO** () (**AUTO**), **COOL** () (**FRIO**), **DRY** () (**SECO**), **FAN** () (**VENTILACIÓN**) y **HEAT** () (**CALOR**).
- El modo **AUTO** () (**AUTO**) no está disponible para el sistema de agua enfriada excepto para el sistema de 4 tuberías.

6. Oscilación de aire automática

- Presione el botón **SWING** ( para activar la función de oscilación automática de aire.
- Para distribuir el aire en una dirección específica, presione el botón **SWING** ( y espere hasta que la paleta se mueva a la dirección deseada y presione de nuevo el botón.

7. Función Powerful

- Presione el botón  para una operación de refrigeración o calefacción rápida.
- Velocidad de ventilación al máximo.
- Pulse de nuevo para refrigeración inteligente u operación de calefacción.
- La velocidad de ventilador se pondrá a máxima velocidad y la rejilla se ajustará según el juicio del sensor función.
- Pulse de nuevo para desactivar la función.
- Válido sólo en los modos de **HEAT** (**CALOR**) y **COOL** (**FRIO**).
- Cualquier cambio de la velocidad del ventilador desactivará esta función.

8. Ajuste del temporizador en OFF

- Presione el botón **OFF TIMER** activará la función del temporizador desconectado.
- Ajuste la hora de desconexión deseada presionando el botón **OFF TIMER** continuamente.
- Presione el botón **CANCEL** para cancelar el ajuste del temporizador desconectado.

9. Función Silencio

- Presione el botón  para funcionamiento silencioso.
- Velocidad de ventilación al mínimo.
- Pulse de nuevo para desactivar la función.
- Válido sólo en los modos de **HEAT** (**CALOR**) y **COOL** (**FRIO**).
- Cualquier cambio de la velocidad del ventilador desactivará esta función.

10. Ajuste de la hora del reloj

- Presione y sostenga el botón **CLOCK** para programar la hora.

11. Ajuste del temporizador en ON

- Presione el botón **ON TIMER** activará la función del temporizador conectado.
- Ajuste la hora deseada presionando el botón **ON TIMER** continuamente. Si el temporizador se ajusta a las 7.30 a.m. el acondicionador de aire se conectará a las 7.30 a.m. en punto.
- Presione el botón **CANCEL** para cancelar el ajuste del temporizador conectado.

12. Ajuste del modo de dormir

- Presione el botón  activará la función del modo de dormir.
- Esta es una opción de ahorro de energía. Cuando la unidad funciona bajo el modo de refrigeración, la temperatura programada aumenta en 0,9°F (0,5°C) después de la primera media hora, otro 0,9°F (0,5°C) después de la segunda media hora y 1,8°F (1°C) después de la hora siguiente.
- Cuando la unidad funciona bajo el modo de calefacción, la temperatura programada disminuye en 1,8°F (1°C) después de la primera media hora, otro 1,8°F (1°C) después de la segunda media hora y 1,8°F (1°C) después de la hora siguiente.
- Esta función está disponible en los modos **COOL (FRIO)**, **HEAT (CALOR)** y **AUTO (AUTO)**.

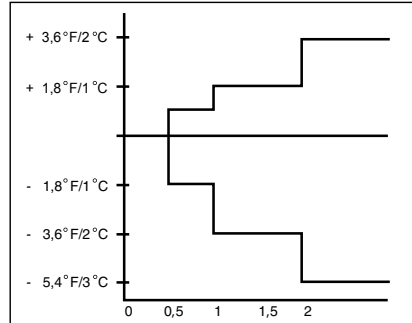



13. Ajuste de la temperatura

- Para ajustar la temperatura deseada de la habitación, presione el botón **▲** o **▼** para incrementar o disminuir la temperatura ajustada.
- El alcance de ajuste de la temperatura es de 60,8°F (16°C) a 86,0°F (30°C) (Ajuste opcional de 68,0°F (20°C) a 86,0°F (30°C)).
- Presione los botones **▲** y **▼** simultáneamente para cambiar el ajuste de °C a °F.

14. Función ECO+

- Presione el botón  para modo ecológico de refrigeración u operación de calefacción.
- Configure el ajuste de la temperatura automáticamente a nivel ecológico.
- Pulse de nuevo para desactivar la función.
- Válido sólo en los modos de **HEAT (CALOR)** y **COOL (FRIO)**.

15. Función LED

- Presione el botón  para activar/desactivar la luz de la unidad del cartucho de techo.
- Presione el botón  continuamente durante 5 segundos para activar/desactivar la pantalla LED en la unidad montada en la pared.
- Válido sólo en los modos de **HEAT (CALOR)**, **COOL (FRIO)**, **DRY (SECO)**, **FAN (VENTILACIÓN)** y **AUTO**.

DIAGNOSIS DE FALLA (sólo para el tipo Invertido)

DIAGNOSIS DE FALLA POR CONTROL REMOTO

Las secciones de muestra de temperatura indican los códigos correspondientes.

1. Cuando el botón **ON TIMER CANCEL (CANCELACIÓN DE ENCENDIDO DEL TEMPORIZADOR)** o el botón **OFF TIMER CANCEL (CANCELACIÓN DE APAGADO DEL TEMPORIZADOR)** se mantiene presionado por 5 segundos, la indicación “**00**” titila en la sección de muestra de temperatura.

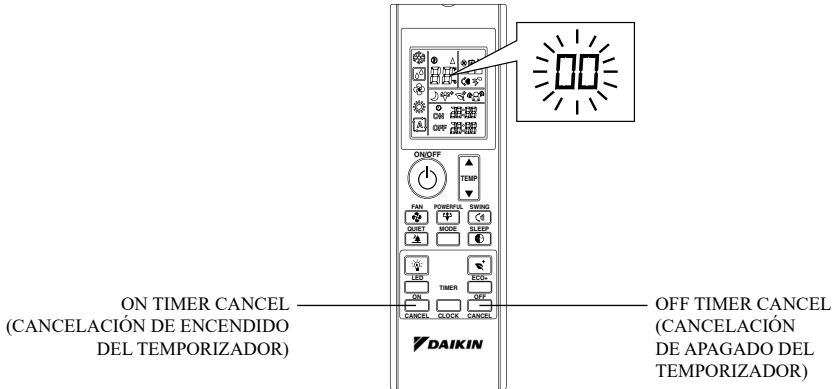

2. Presione el botón de **ON TIMER CANCEL (CANCELACIÓN DE ENCENDIDO DEL TEMPORIZADOR)** o el botón **OFF TIMER CANCEL (CANCELACIÓN DE APAGADO DEL TEMPORIZADOR)** repetidamente hasta que se produzca un pitido continuo.
 - La indicación de código cambia como se muestra abajo, y notifica con un beep largo.

CÓDIGO DE ERROR	SIGNIFICADO
00	NORMAL
A1	ERROR EN PCB DE INTERIOR
A3	ANORMALIDAD EN BOMBA DE DRENAJE
A5	ANTICONGELANTE (REFRIGERACIÓN)/SOBRECALENTAMIENTO DE INTERCAMBIADOR DE CALOR (CALENTAMIENTO)
A6	ANORMALIDAD EN MOTOR DE VENTILADOR INTERIOR
AH	ANORMALIDAD DEL LIMPIADOR DE AIRE ELÉCTRICO
C4	TERMISTOR DEL INTERCAMBIADOR DE CALOR (1) INTERIOR EN CORTO/ABIERTO
C5	TERMISTOR DEL INTERCAMBIADOR DE CALOR (2) INTERIOR EN CORTO/ABIERTO
C7	ERROR DEL INTERRUPTOR DE LÍMITE DE REJILLA
C9	TERMISTOR HABITACIÓN EN CORTO/ABIERTO
E1	ERROR EXTERIOR PCB
E3	PROTECCIÓN DE ALTA PRESIÓN
E4	PROTECCIÓN DE BAJA PRESIÓN
E5	CIERRE DE MOTOR COMPRESOR/COMPRESOR SOBRECARGADO
E6	ERROR DE INICIO DE COMPRESOR
E7	CIERRE DE MOTOR DE VENTILADOR EXTERIOR CC
E8	SOBRECORRIENTE DE ENTRADA CA
E9	ERROR EXV
EA	ERROR DE VÁLVULA DE 4 VÍAS

CÓDIGO DE ERROR	SIGNIFICADO
F3	SOBRECALENTAMIENTO DE TUBO DE DESCARGA
F6	SOBRECALENTAMIENTO DE INTERCAMBIADOR DE CALOR
HO	ERROR DE SISTEMA DE SENSOR COMPRESOR
H3	ERROR DEL INTERRUPTOR DE ALTA PRESIÓN
H6	ERROR DE DETECCIÓN DE RETROALIMENTACIÓN DE COMPRESOR
H7	MOTOR DEL VENTILADOR SOBRECARGADO/SOBRETENSIÓN/ANORMALIDAD DEL SENSOR
H8	ERROR DE SENSOR DE CORRIENTE CA
H9	TERMISTOR DE AIRE EXTERIOR CORTO/ABIERTO
J1	ERROR DEL SENSOR DE PRESIÓN
J3	TERMISTOR DE TUBO DE COMPRESOR DE DESCARGA CORTA/ABIERTA/FUERA DE SITIO
J5	TERMISTOR DEL TUBO DE SUCCIÓN EN CORTO/ABIERTO
J6	TERMISTOR DE INTERCAMBIADOR DE CALOR EXTERIOR CORTO/ABIERTO
J7	TERMISTOR DEL INTERCAMBIADOR DE CALOR DE SUBREFRIGERACIÓN EN CORTO/ABIERTO
J8	TERMISTOR DE TUBO DE LÍQUIDO CORTO/ABIERTO
J9	TERMISTOR DE TUBO DE GAS CORTO/ABIERTO
L1	ERROR DE PCB EXTERIOR DEL INVERSOR
L3	SOBRECALLENTAMIENTO DE CAJA DE CONTROL EXTERIOR
L4	RECALENTAMIENTO DE DISIPADOR TÉRMICO
L5	ERROR IPM/ERROR IGBT
L8	TERMISTOR DEL TUBO DE LÍQUIDO EN CORTO/ABIERTO
L9	TERMISTOR DEL TUBO DE GAS EN CORTO/ABIERTO
LC	ERROR DE COMUNICACIÓN (PCB DE CONTROL EXTERIOR Y PCB INVERSOR)
P1	FASE ABIERTA O DESEQUILIBRIO DE TENSIÓN
P4	TERMISTOR DE DISIPADOR TÉRMICO CORTO/ABIERTO
PJ	ERROR DE CONFIGURACIÓN DE CAPACIDAD
U0	GAS INSUFICIENTE
U2	VOLTAJE CC FUERA DE ALCANCE
U4	ERROR DE COMUNICACIÓN
U7	ERROR DE COMUNICACIÓN (UNIDAD EXTERIOR PCB E IPM PCB)
UA	ERROR DE INSTALACIÓN
UF	DISCORDANCIA DE INSTALACIÓN DE TUBERÍA Y CABLEADO/CABLEADO INCORRECTO/GAS INSUFICIENTE
UH	ANTICONGELANTE (OTRAS HABITACIONES)

NOTA

1. Un beep corto y dos beeps consecutivos indican códigos que no corresponden.
2. Para cancelar la exhibición del código, tenga presionado el botón de ON TIMER CANCEL (CANCELACIÓN DE ENCENDIDO DEL TEMPORIZADOR) o el botón de OFF TIMERCANCEL (CANCELACIÓN DE APAGADO DEL TEMPORIZADOR) durante 5 segundos. La exhibición del código también se cancela por sí misma si el botón no se presiona durante 1 minuto.

- In the event that there is any conflict in the interpretation of this manual and any translation of the same in any language, the English version of this manual shall prevail.
- The manufacturer reserves the right to revise any of the specification and design contain herein at any time without prior notification.
- En cas de désaccord sur l'interprétation de ce manuel ou une de ses traductions, la version anglaise fera autorité.
- Le fabriquant se réserve le droit de modifier à tout moment et sans préavis la conception et les caractéristiques techniques des appareils présentés dans ce manuel.
- En caso de conflicto en la interpretación de este manual, y en su traducción a cualquier idioma, prevalecerá la versión inglesa.
- El fabricante se reserva el derecho a modificar cualquiera de las especificaciones y diseños contenidos en el presente manual en cualquier momento y sin notificación previa.

DAIKIN MALAYSIA SDN. BHD.

Lot 60334, Persiaran Bukit Rahman Putra 3,
Taman Perindustrian Bukit Rahman Putra,
47000 Sungai Buloh, Selangor Darul Ehsan,
Malaysia.

DAIKIN INDUSTRIES, LTD.

Head office:

Umeda Center Bldg., 2-4-12, Nakazaki-Nishi,
Kita-ku, Osaka, 530-8323 Japan

Tokyo office:

JR Shinagawa East Bldg., 2-18-1, Konan,
Minato-ku, Tokyo, 108-0075 Japan

<http://www.daikin.com/global/>

